



Caratteristiche: Linea elegante dalle studiate proporzioni conquista slancio e leggerezza grazie al piede in alluminio a ponte su cui poggia la struttura. Il cuscino di seduta a martello rivisita in chiave moderna il classico divano senza tempo. La collezione offre una gamma di divani di diverse misure e pouf. Una poltrona della stessa linea ma di misura più contenuta completa il programma. Hampton Memory offre la possibilità di scegliere fra due differenti versioni di schienale: con schienali rettangolari (tipo "A") o con cuscini-schienale (tipo "B" cm. 57x57) in quantità predefinita. Per permettere una maggiore personalizzazione Hampton Memory si può scegliere anche nella versione "BASE" (senza cuscini-schienale) da completare con i cuscini-schienale scelti fra le diverse misure in collezione. Comodi poggiatesta, cuscini-schienale e cuscini in diverse misure sono disponibili come optional. La fodera della struttura, di serie tesa, si può realizzare anche con gonna e in questo caso i piedi sono cilindrici. Il rivestimento è completamente e facilmente sfoderabile. Hampton Memory è attrezzabile con i tavolini: Argo, Blog e Jim. **Struttura:** Fusto in legno massello e multistrato, imbottito in poliuretano espanso indeformabile a densità differenziata, molleggio con nastri elastici intrecciati. Prerivestimento con tela di cotone accoppiata con fibra poliestere. Il piede, nella versione tesa, è a ponte; di serie in fusione di alluminio brunito e, su richiesta, in fusione di alluminio lucidato. Nella versione con gonna i piedi sono cilindrici. In entrambe le versioni è disponibile, solo su richiesta, il piede più alto di cm. 3 rispetto allo standard. **Imbottiture cuscini:** Cuscini-schienali tipo "A" in piuma canalizzata con inserto in poliuretano; cuscini-schienale tipo "B" interamente in piuma canalizzata. Di serie i cuscini di seduta sono in piuma canalizzata con inserto in poliuretano a densità differenziata. Il cuscino di seduta in piuma e poliuretano offre un comfort speciale, proprio della piuma, che dona alle imbottiture un aspetto piacevolmente vissuto che va accettato in quanto inevitabile. Su richiesta si forniscono i cuscini di seduta in poliuretano a densità differenziata e fibra poliestere. In entrambi i casi, i cuscini di seduta, a seconda dei moduli, sono solo con il cuscino unico o con i cuscini divisi. Tutte le imbottiture sono interamente prerivestite con tela bianca.

Features: Elegant line and studied proportions, which obtain burst and determination through its bridge-shaped foot supporting the framework. The hammer seat cushion is a modern development of timeless classical sofas. This collection offers a wide range of sofas of various sizes and poufs. A small armchair with the same design completes the range. Hampton Memory offers the possibility to choose between two different backrest versions: with rectangular backrests (type "A") or with backrest-cushions (type "B" 57x57 cm) in a predefined quantity. To allow more customization possibilities, Hampton Memory is also available in the "BASE" version (without backrest cushions) to be completed with backrest-cushions selected among the various sizes in the collection. Comfortable lumbar cushions, backrest-cushions, and cushions in various sizes are available as optional. The framework cover, of the tensed series, can also be made with skirting. With skirting, the feet are cylindrical. The cover can be completely and easily removed. Hampton Memory can be equipped with tables: Argo, Blog, and Jim. **Framework:** Frame made of solid and plywood, padded with non-deformable expanded polyurethane of differentiated density, and sprung with interwoven elastic belts. Cotton lining coupled with polyester fibre. In the version without skirt, the foot is bridge-shaped: burnished cast aluminium series and polished cast aluminium, upon request. In the version with skirting, the foot is cylindrical. Upon request both versions are available with feet 3 cm higher than standard. **Cushion padding:** Backrest-cushions type "A" with canalised feather and polyurethane insert; Backrest-cushions type "B" entirely made with canalised feather. The standard seat cushions are made with canalised feather and polyurethane insert with differentiated density. The seat cushion with feather and polyurethane provides the typical special comfort of feather, as well as a pleasantly used aspect of padding, which has to be accepted as it cannot be avoided. Differentiated density polyurethane and polyester fibre seat cushions are available upon request. In both versions, and according to the modules, the seat cushions are delivered only unique or divided. All padding is fully lined with white fabric.

Eigenschaften: Schmale, brückenförmige Aluminiumfüße, die die gesamte Struktur stützen, betonen die elegante und harmonische Form des Modells. Die L-förmigen Sitzkissen sind eine moderne Weiterentwicklung des klassischen Sofas. Die Kollektion bietet eine große Bandbreite an Sofas in unterschiedlichen Größen sowie mehrere Hocker. Ein Sessel der gleichen Linie, jedoch mit reduzierten Maßen, ergänzt das Programm. Zwei Rückenlehnen stehen zur Auswahl: die traditionelle mit geraden, rechteckigen Rückenkissen (Typ A) oder die Variante mit quadratischen Wurfkissen (57 x 57 cm Typ B), mit einer, je nach Element, vorgegebenen Standardanzahl. Mehr Individualität bei der Zusammenstellung des Sofasystems ermöglicht die Version „BASIS“ ohne Standard-Rückenkissen. Diese werden durch Wurfkissen unterschiedlicher Maße ersetzt. Die Option bequemer Lendenstützen, Rückenkissen und verschiedener Kissen-Varianten erleichtern die Erfüllung individueller Ansprüche an Komfort und Ästhetik. Serienmäßig ist der Bezug ohne Volant, kann jedoch auch mit realisiert werden, wobei in letzterem Fall zylindrische Füße montiert werden. Alle Bezüge sind leicht und vollständig abziehbar. Die Beistellische Argo, Blog und Jim ergänzen das Programm. **Struktur:** Der Rahmen besteht aus Massiv- und Mehrschichtholz, gepolstert mit formstabilem Polyurethan unterschiedlicher Dichte und einer Federung mit geflochtenen elastischen Gurten. Das Polster schützt ein Unterbezug aus weißem Baumwollstoff mit Polyesterfaser. Bei Bezügen ohne Volant sind die Füße schmal und brückenartig geformt; serienmäßig in Aluminiumguss, brüniert und, auf Anfrage, poliert. Bei Bezügen mit Volant sind die Füße zylinderförmig und vom Bezug verdeckt. Auf Anfrage sind beide Versionen mit einem um 3 cm höheren Fuß, verglichen mit der Standardausführung, erhältlich. **Polster:** Während die Rückenkissen Typ-A mit Federn und einem zusätzlichen Polyurethankern gefüllt sind, besteht das Innenleben der Rückenkissen Typ-B ausschließlich aus Federn; in beiden Fällen in Kammern gesteppt. Die Standard-Sitzkissen haben eine Federfüllung mit einem Polyurethankern unterschiedlicher Dichte. Die Sitzkissen-Variante mit Federfüllung und Polyurethan bietet besonders weichen Sitzkomfort, bringt jedoch die für diese Art von Füllung typischen Sitzkühlen mit sich. Auf Anfrage werden die Sitzkissen auch in differenziertem Polyurethan und Polyesterfasern geliefert. Beide Versionen sind, je nach Element, entweder nur als durchgehende oder nur als geteilte Sitzkissen lieferbar. Alle Polster haben einen weißen Schonbezug.

PIEDE FOOT FÜß

Fusione di alluminio brunito (di serie);
fusione di alluminio lucidato (su richiesta).
Burnished cast aluminium (series);
polished cast aluminium (upon request).
Standardausführung in Aluminiumguss brüniert;
Auf Anfrage in Aluminiumguss poliert.

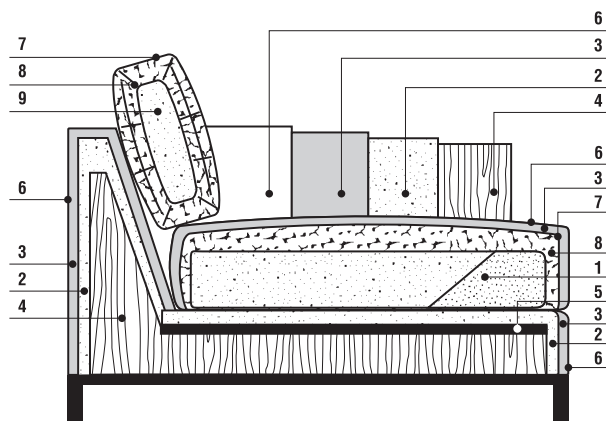

SEZIONE SECTION SEKTION

- 1: Poliuretano a densità differenziata.
Differentiated density polyurethane.
Polyurethan unterschiedlicher Dichte.
- 2: Poliuretano. Polyurethane. Polyurethan.
- 3: Fibra Poliestere. Polyester Fibre.
Polyesterfaser.
- 4: Fusto in legno massello e multistrato.
Frame in solid wood and plywood.
Rahmen aus Massivholz, oder schichtverleimt.
- 5: Nastri elastici. Elastic belts. Elastische Gurte.
- 6: Fodera in tela. Fabric lining. Stoff-Futter.
- 7: Fodera in tessuto antipiuma.
Featherproof fabric cover.
Daunenunderlässiger Bezug des Kisseninlets.
- 8: Piuma. Down. Daunenfüllung.
- 9: Inserto in Poliuretano. Polyurethane insert.
Kern aus Polyurethan.

HAMPTON MEMORY VERSIONE A

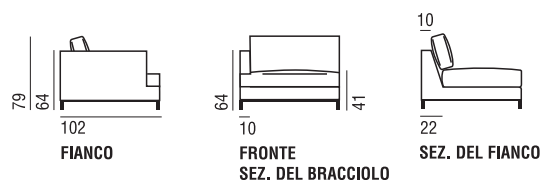

HAMPTON MEMORY VERSIONE B

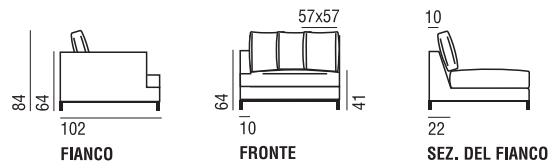

HAMPTON MEMORY VERSIONE A

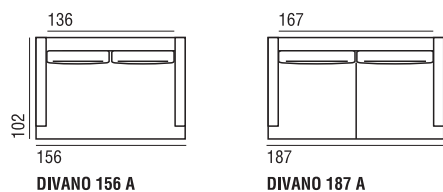

DIVANO 156 A

DIVANO 187 A

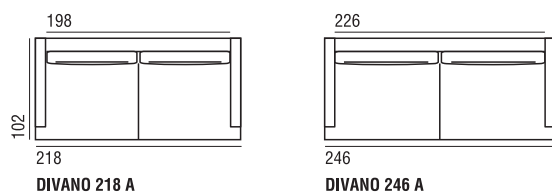

DIVANO 218 A

DIVANO 246 A

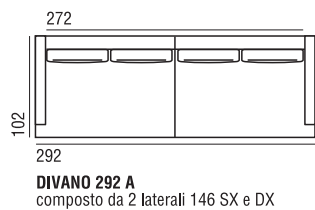

DIVANO 292 A

composto da 2 laterali 146 SX e DX

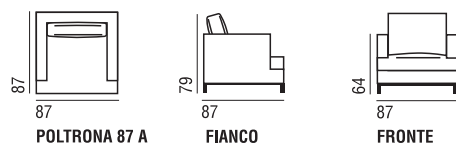

POLTRONA 87 A

FIANCO

FRONTE

HAMPTON MEMORY VERSIONE B

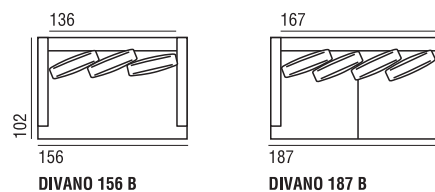

DIVANO 156 B

DIVANO 187 B

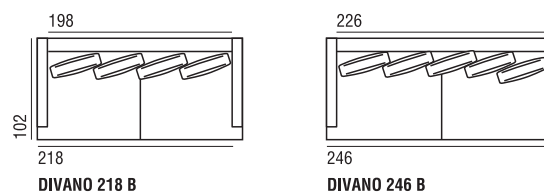

DIVANO 218 B

DIVANO 246 B

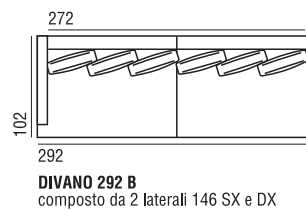

DIVANO 292 B

composto da 2 laterali 146 SX e DX

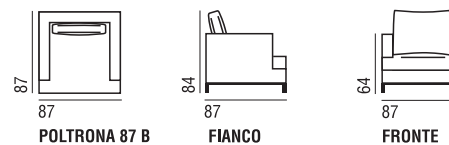

POLTRONA 87 B

FIANCO

FRONTE

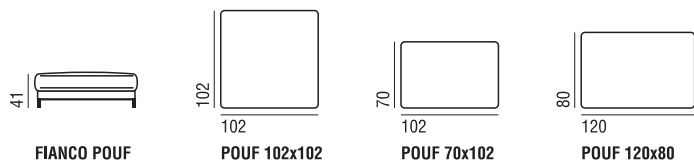

FIANCO POUF

POUF 102x102

POUF 70x102

POUF 120x80

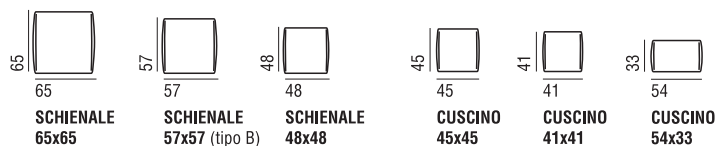

SCHIENALE 65x65

SCHIENALE 57x57 (tipo B)

SCHIENALE 48x48

CUSCINO 45x45

CUSCINO 41x41

CUSCINO 54x33

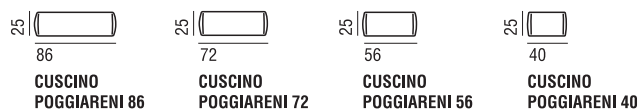

CUSCINO POGGIARENI 86

CUSCINO POGGIARENI 72

CUSCINO POGGIARENI 56

CUSCINO POGGIARENI 40

COMPLEMENTI

BLOG TAVOLINO ROTONDO design Lievore Altherr Molina (2006)

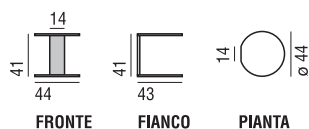

BLOG TAVOLINO RETTANGOLARE design Lievore Altherr Molina (2006)

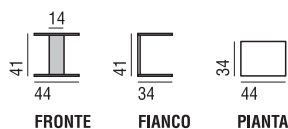

BLOG TAVOLINO XL design Lievore Altherr Molina (2013)



TAVOLINO ARGO design Lievore Altherr Molina (2006)

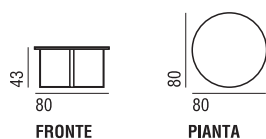

TAVOLINO JIM design Lievore Altherr Molina (2010)

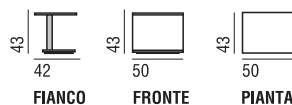

TAVOLINO JULES design Lievore Altherr Molina (2010)

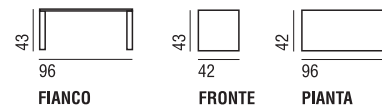

hampton design CRD Verzelloni (2011)

Descrizione composizioni fotografate - Description of the photographed combinations - Beschreibung der gebildeten Zusammenstellungen

Foto pagine - photos at pages - Bilder auf Seiten: 28/29

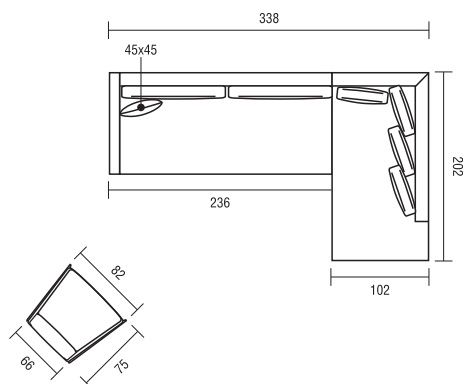

- 1 laterale 236 SX A
- 1 dormeuse angolo 202 DX B
- 1 cuscino 45x45
- 1 poltrona Kelly

- 1 side piece 236 SX A
- 1 corner dormeuse 202 DX B
- 1 cushion 45x45
- 1 armchair Kelly

- 1 Seitenteil 236 SX A
- 1 Eck-Dormeuse 202 DX B
- 1 Wurfkissen 45x45
- 1 Sessel Kelly

Foto pagine - photos at pages - Bilder auf Seiten: 32/33

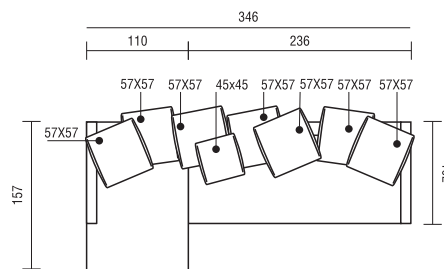

- 1 laterale 236 DX B
- 1 chaise longue 110 SX B
- 1 cuscino 45x45

- 1 side piece 236 DX B
- 1 chaise longue 110 SX B
- 1 cushion 45x45

- 1 Seitenteil 236 DX B
- 1 Chaiselongue 110 SX B
- 1 Wurfkissen 45x45

Descrizione composizioni fotografate - Description of the photographed combinations - Beschreibung der gebildeten Zusammenstellungen

Foto pagina - photo at page - Bild auf Seiten: 37

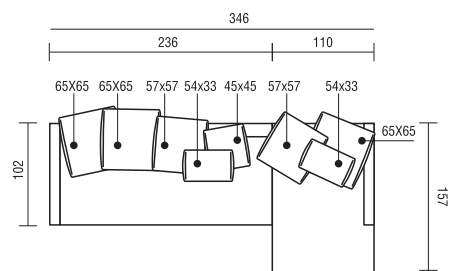

- | | | |
|------------------------------------|------------------------------------|------------------------------------|
| 1 laterale 236 SX BASE | 1 side piece 236 SX BASE | 1 Seitenteil 236 SX BASIS |
| 1 chaise longue 110 DX BASE | 1 chaise longue 110 DX BASE | 1 Chaiselongue 110 DX BASIS |
| 3 schienali 65x65 | 3 backrest cushions 65x65 | 3 Rückenissen 65x65 |
| 2 schienali 57x57 | 2 backrest cushions 57x57 | 2 Rückenissen 57x57 |
| 1 cuscino 45x45 | 1 cushion 45x45 | 1 Wurfkissen 45x45 |
| 2 cuscini 54x33 | 2 cushions 54x33 | 2 Wurfkissen 54x33 |

Foto pagine - photos at pages - Bilder auf Seiten: 38/39

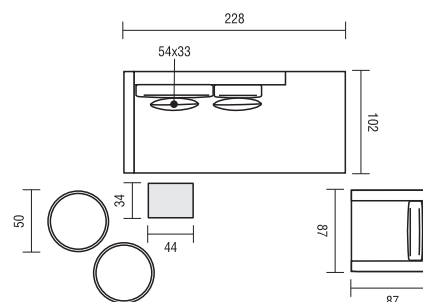

- | | | |
|-------------------------------------|---------------------------------------|--|
| 1 dormeuse 228 SX A | 1 dormeuse 228 SX A | 1 Dormeuse 228 SX A |
| 1 poltrona 87 A | 1 armchair 87 A | 1 Sessel 87 A |
| 1 tavolino Blog rettangolare | 1 Blog rectangular small table | 1 Blog rechteckiger Beistelltisch |
| 2 cuscini 54x33 | 2 cushions 54x33 | 2 Wurfkissen 54x33 |
| 2 pouf Zoe ø 50 | 2 poufs Zoe ø 50 | 2 Hocker Zoe ø 50 |

Descrizione composizioni fotografate - Description of the photographed combinations - Beschreibung der gebildeten Zusammenstellungen

Foto pagine - photos at pages - Bilder auf Seiten: 46/47

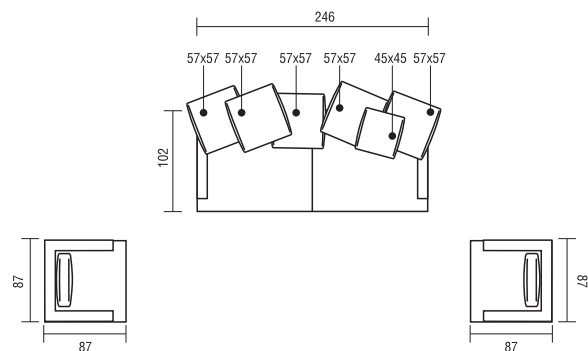

- | | | |
|------------------------|-------------------------|---------------------------|
| 1 divano 246 B | 1 sofa 246 B | 1 Sofa 246 B |
| 1 cuscino 45x45 | 1 cushion 45x45 | 1 Wurfkissen 45x45 |
| 2 poltrone 87 B | 2 armchairs 87 B | 2 Sessel 87 B |